



neowood^{PRO}

TERRASSE • BARDAGE • CLÔTURE



ÉDITION 2025



LA GARANTIE DE CHANTIERS RÉUSSIS

NEOWOOD redéfinit l'excellence dans le domaine du bois composite pour les professionnels. Nos produits, issus d'une technologie de pointe et d'un engagement sans faille pour la durabilité, offrent une alternative supérieure au bois traditionnel.

Durables, écologiques et nécessitant peu d'entretien, nos solutions en bois composite sont conçues pour résister à l'épreuve du temps, tout en préservant la beauté naturelle du bois.

Avec NEOWOOD, engagez-vous dans l'avenir de la construction et du design, où qualité, esthétique et respect de l'environnement se rencontrent.

La team NEOWOOD



NEOWOOD EN QUELQUES CHIFFRES

| **+2 000** professionnels agréés neowood

| **+5 000** chantiers réalisés en France

| **+1 000 000** mètres carrés de terrasse installés

LES AVANTAGES NEOWOOD **PRO**



CONSEILLER PRO DÉDIÉ

Un expert formé à vos problématiques



DEVIS EN 24H

Devis à la demande envoyé sous 24H



TARIFS AVANTAGEUX

Prix d'achat sans intermédiaire



WIN-WIN

On vous recommande à nos clients !

TECHNOLOGIE ULTRAPROTECT®

Le bois composite résistant au temps.



BOUCLIER DE PROTECTION 360°

FORMULE BREVETÉE
RÉSISTANTE AUX AGRESSIONS
LES PLUS EXTRÊMES

NOYAU COMPOSITE

100% DE MATIÈRES RECYCLÉES
55% DE FIBRES DE BOIS
45% PEHD

LES GARANTIES ULTRAPROTECT®



MATÉRIAU IMPUTRESCIBLE

Résistant aux champignons, aux insectes et à la moisissure.



LAME ANTI DÉCOLORATION

Couleur permanente, résistance aux UVs élevée.



BOUCLIER ANTI RAYURE

Couche protectrice contre les chocs et les rayures.



FINITION ULTRA RÉALISTE

Teinte et aspect bois naturel ultra réaliste et design.

NOS ENGAGEMENTS ÉCOLOGIQUES



PRÉSERVER LES FORÊTS PRIMAIRES

Platelage et structure sans coupe d'arbre.

0

arbres de forêts primaires coupés



RÉDUIRE LES DÉCHETS PLASTIQUES

45% de plastique recyclé dans chaque lame.

200

bouteilles recyclées par m² de terrasse

TERRASSE COMPOSITE ULTRAPROTECT®

SOLLICITATIONS 1 & 2 : RÉSIDENTIELS, CAFÉS, RESTAURANTS, SIÈGES SOCIAUX

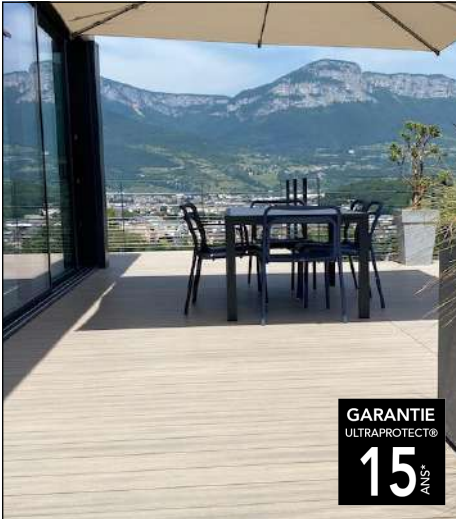

PROFIL EXPRESSION

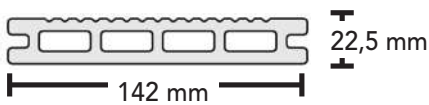

PROFIL EXCELLENCE

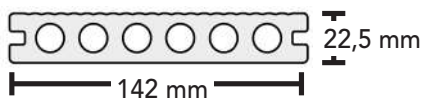

PROFIL EXTRÊME

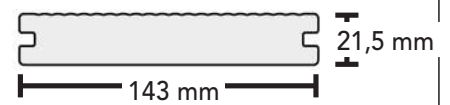

60,85 € HT / m²
PRIX PUBLIC HT

73,64 € HT / m²
PRIX PUBLIC HT

95,26 € HT / m²
PRIX PUBLIC HT

CLIP FIXATION SYNERGIC LE CLIP DU PRO

- ✓ Vissage puissant
- ✓ Pose 5 fois plus rapide
- ✓ Résistant aux températures extrêmes

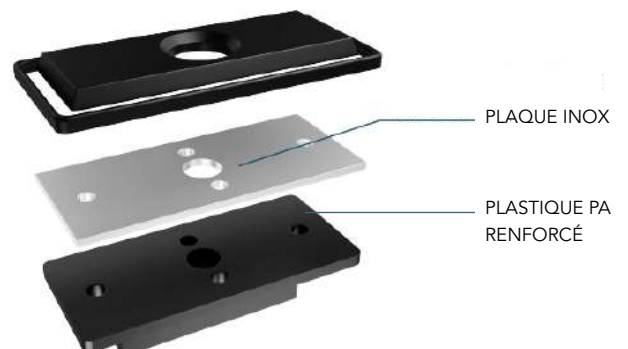

TERRASSE COMPOSITE **RESIST+**

SOLLICITATIONS 3 : ESPACES PUBLICS À PASSAGE INTENSE



PROFIL
RESIST+ PLEIN

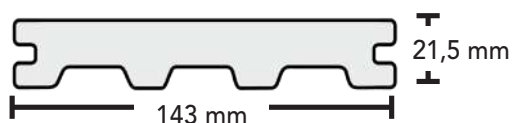

62,23 € HT / m²

PRIX PUBLIC HT

LES AVANTAGES **RESIST+**

- ✓ Bouclier ultra résistant+
- ✓ Protection antichoc et antirayure
- ✓ Lames anti décoloration
- ✓ Idéal passage très intense
- ✓ Profil plein allégé
- ✓ Résistance à la charge jusqu'à 600kg/m²

STRUCTURE ALUMINIUM TROCOSTO®

LA SEULE STRUCTURE SANS PERÇAGE NI VISSAGE.

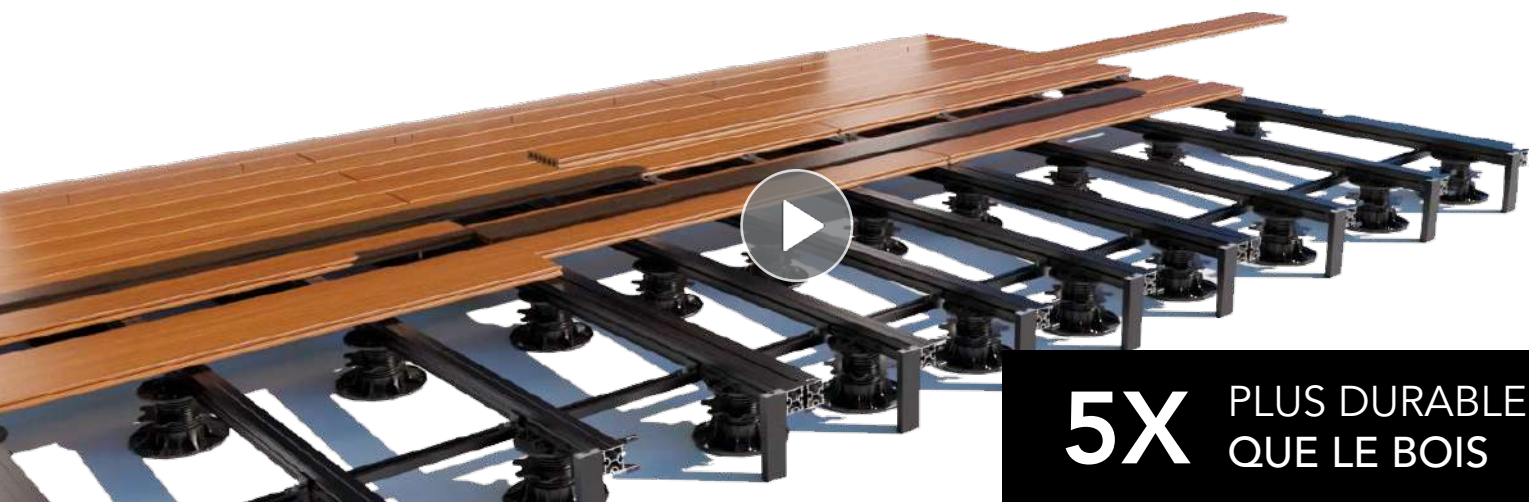

LES AVANTAGES TROCOSTO® ALUMINIUM



ULTRA RÉSISTANT

Anti-corrosion.
Supporte jusqu'à 500kg/m².



POSE RAPIDE

Sans vissage, ni perçage.
Lambourdes ultra légères



ANTI FEU

Aluminium thermolaqué
résistant au feu.

PRIX PUBLIC HT*

38,33 € HT / m²

POSE SANS PERÇAGE NI VISSAGE

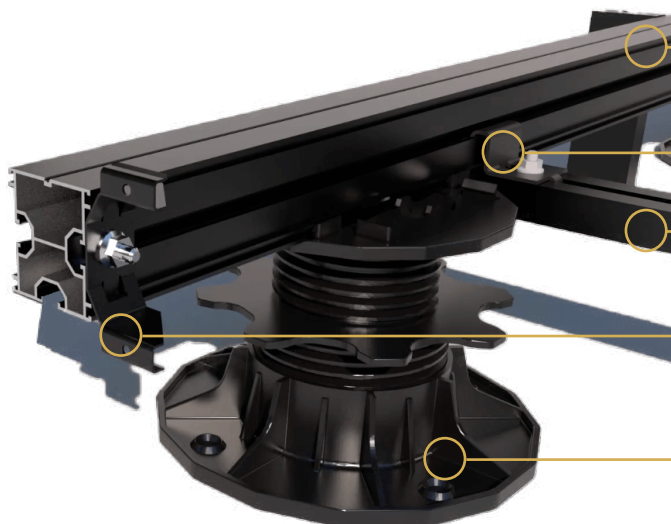

LAMBOURDE ALUMINIUM TROCOSTO®

Supporte tout type de lames terrasse
Rainure latérale pour fixation sans vissage

LOCKERS TROCOSTO®

Assure la fixation du répartiteur.

RÉPARTITEUR TROCOSTO®

Se fixe sous les lambourdes
Renforce la structure

CLIP DÉPART TROCOSTO®

Assure la fixation de la première et de la dernière
lame de terrasse.

PLOT OPTIMA TROCOSTO®

Fixation des lambourdes par clipsage
Tête de plot autonivelante

Notice

*Prix pour lambourdes aluminium Trocosto, accessoires et fixations Trocosto. Plots non compris.

neowood PRO

STRUCTURE COMPOSITE TROCOSTO®

LA PREMIÈRE STRUCTURE COMPOSITE QUI SURPASSE LE BOIS.



2X PLUS DURABLE
QUE LE BOIS

LES AVANTAGES TROCOSTO® COMPOSITE



ULTRA RÉSISTANT

Imputrescible.
Anti-moisissure, anti-termites.



DENSITÉ EXTRÊME

Lambourde **3 fois plus dense**
que le bois.



ÉCO RESPONSABLE

Zéro arbre coupé.
100% de **matières recyclées***.

PRIX PUBLIC HT*

18,20 € HT / m²

POSE VISSÉE SIMPLIFIÉE

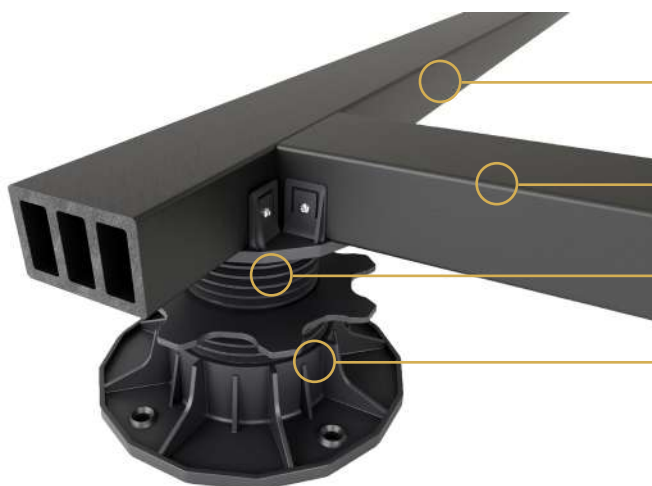

LAMBOURDE COMPOSITE TROCOSTO®
Supporte tout type de lames terrasse
Profil alvéolaire ultra résistant

ENTRETOISE EN BOIS COMPOSITE
À clipser sur les têtes de plot spécial composite

TÊTE DE PLOT SPÉCIALE COMPOSITE
Permet de clipser les lambourdes Trocosto® composite

PLOT RÉGLABLE OPTIMA
Fixation des lambourdes par vissage
Base stable de 200mm de diamètre

*Hors additifs

**Prix pour lambourdes composite Trocosto, accessoires et fixations. Plots non compris.

neowood PRO

BARDAGE SENSATION ULTRAPROTECT®

L'INTEMPOREL.



**PROFIL
STRUCTURÉ**



**PROFIL
LISSE**

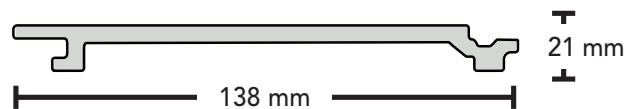

PRIX PUBLIC HT

51,51 € HT / m²

SYSTÈME DE POSE PAR CLIPS DURABILITÉ MAXIMALE

- ✓ Pose rapide et intuitive
- ✓ Résistant aux températures extrêmes
- ✓ Clips inox large XL
- ✓ Bardage 2 fois plus durable

neowood^{PRO}

BARDAGE ZENITH ULTRAPROTECT®

LE PERSONNALISABLE.



PROFIL ZENITH 150

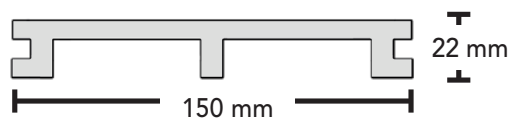

PROFIL ZENITH 100

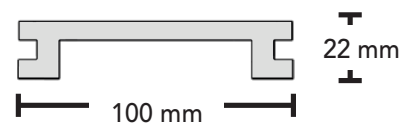

TECK

SABLE

ANTHRA

PRIX PUBLIC HT

56,25 € HT / m²

LE BARDAGE PERSONNALISABLE CONÇU AVEC DES ARCHITECTES

- ✓ 2 largeurs à mixer
- ✓ Résistant aux températures extrêmes
- ✓ Lames démontables
- ✓ Finition Texturée inédite

neowood^{PRO}

BARDAGE CLAIRE-VOIE NEO ULTRAPROTECT®

LE DESIGN.



GARANTIE
ULTRAPROTECT®
25
ANS*

PROFIL NEO XL

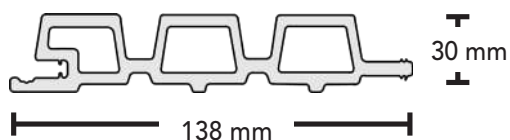

GARANTIE
ULTRAPROTECT®
25
ANS*

PROFIL NEO XS

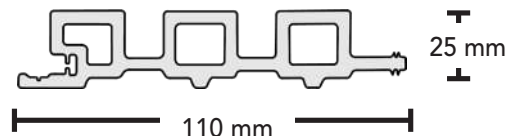

PRIX PUBLIC HT

78,79 € HT / m²

LE CLAIRE-VOIE ULTRA DESIGN

- ✓ Système de pose par languette et rainure
- ✓ Installation rapide : lame de 3 tasseaux
- ✓ Résultat minimaliste et moderne
- ✓ Fixations invisibles

neowood^{PRO}

CLÔTURE ULTRAPROTECT® ET ALUNGO®



PROFIL COMPOSITE

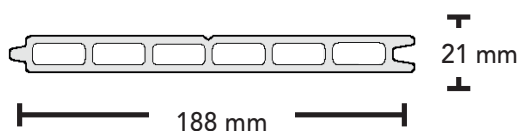

PROFIL ALUMINIUM

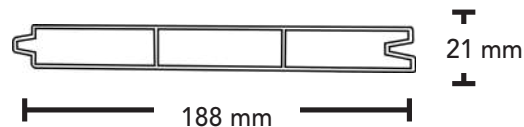

165 € HT / ml

PRIX PUBLIC HT POUR UN PANNEAU 188CM

273 € HT / ml

PRIX PUBLIC HT POUR UN PANNEAU 188CM

LA CLÔTURE FACILE À POSER ET DURABLE

- ✓ Glissement des lames dans les poteaux
- ✓ Résistance au vent élevée
- ✓ Hauteurs : 135, 240 ou 280cm
- ✓ Pose sur platines ou par scellement

CLÔTURE ULTRAPROTECT® ET ALUNGO®

ACCESSOIRES D'AJOURAGE



LAMES AJOURÉES ULTRAPROTECT®

Les lames composite ajourée pour une clôture 100% composite authentique.

GARANTIE
ULTRAPROTECT®
20
ANS*



LAMES AJOURÉES ALUNGO®

Les lames d'ajourage en aluminium RAL7016 pour une clôture ajourée ultra design.

GARANTIE
ULTRAPROTECT®
20
ANS*



PANNEAUX DÉCORATIFS ALUNGO®

La solution pour un ajourage design, résistant aux différents niveaux d'ajourage.

GARANTIE
ULTRAPROTECT®
20
ANS*



TERRASSE ET FAÇADE D'HÔTEL

Bassin d'Arcachon (33)

Revêtement de terrasse en bois composite UltraProtect® teinte sable et bardage UltraProtect® Sensation Structuré teinte sable.

SUPERFICIE :

Terrasse 300 m²

Bardage 200 m²



PLAGE DE PISCINE RÉSIDENTIELLE

Toulouse (31)

Revêtement de terrasse en bois composite
UltraProtect® teinte ipé en bord de piscine.

SUPERFICIE :

Terrasse 40 m²

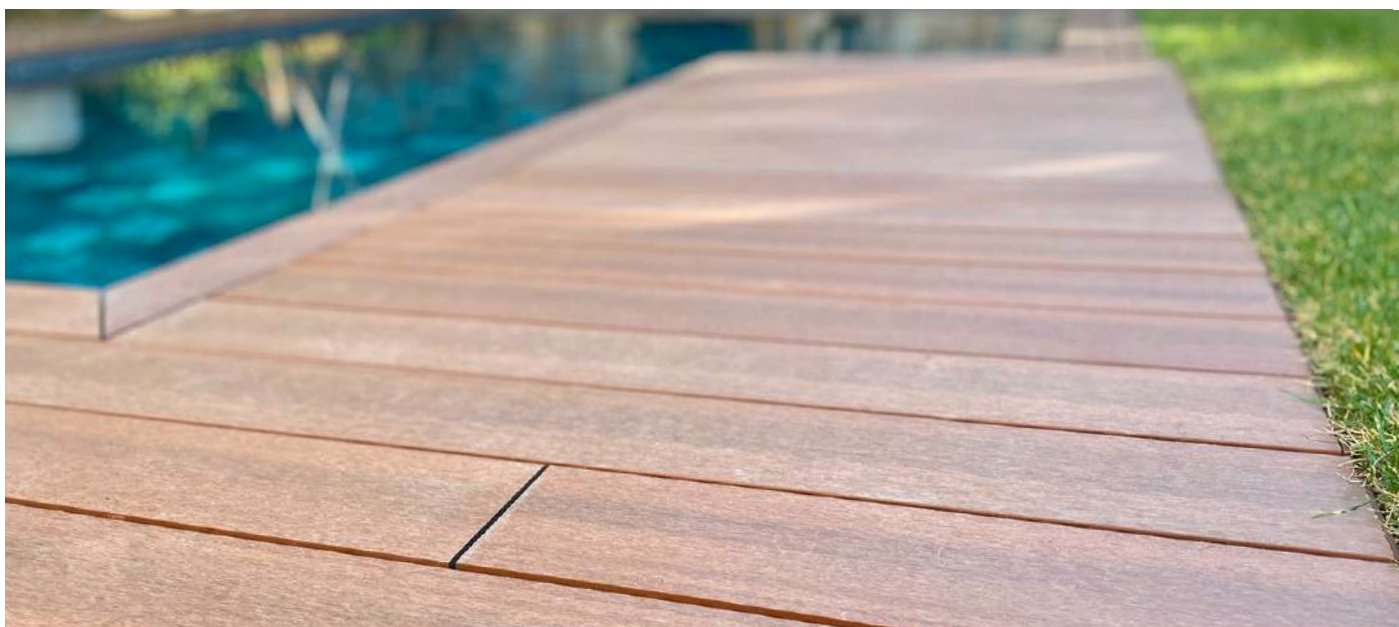

CLÔTURE DE JARDIN RÉSIDENTIEL

Sainte-Maxime (83)

Clôture de jardin en bois composite UltraProtect® teinte anthracite dont une section sur muret en béton.

SUPERFICIE :
Clôture 100 ml



FAÇADE D'APPARTEMENT

Bordeaux (33)

Façade d'appartement en Claire-voie composite UltraProtect® **NEO XS** teinte teck.

SUPERFICIE :

Bardage 160 m²

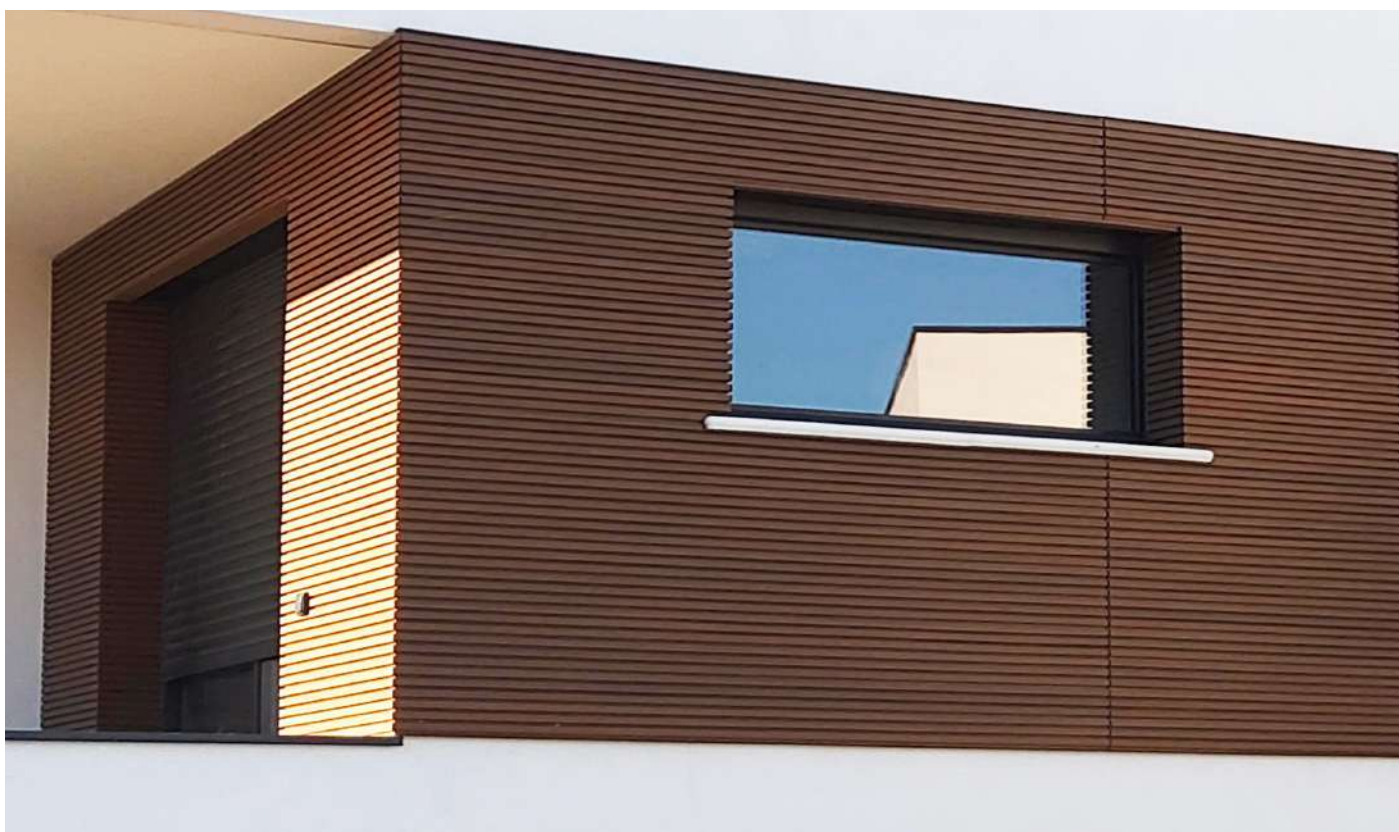

ROOFTOP SIEGE SOCIAL

Issy-les-Moulineaux (92)

Aménagement d'un toit terrasse composite
RESIST+ teinte teck.

SUPERFICIE :
Terrasse 320 m²



TOIT TERRASSE ENTREPÔT

Melun (77)

Installation d'une terrasse composite **RESIST+** teinte teck sur le toit d'un entrepôt.

SUPERFICIE :
Terrasse 280 m²



CLÔTURE DE JARDIN MAISON D'HÔTES

Saint-Raphaël (83)

Clôture de jardin en lames de bois composite UltraProtect®. Pose par scellement des poteaux.

SUPERFICIE :
Clôture 50 ml



CENTRE MÉDICAL

Poitiers (86)

Revêtement de façade en bois composite
UltraProtect® **SENSATION** teinte teck.

SUPERFICIE :
Bardage 110 m²



AIRE D'AUTOROUTE SUSPENDUE

Alpes-Maritimes (06)

Terrasse composite **RESIST+** teinte anthra sur une aire d'autoroute A8.

SUPERFICIE :
Terrasse 250 m²



ESPACE COMMUN BUREAUX

Versailles (78)

Revêtement de sol en bois composite **RESIST+** teinte anthra sur le toit d'un immeuble de bureaux.

SUPERFICIE :
Terrasse 250 m²

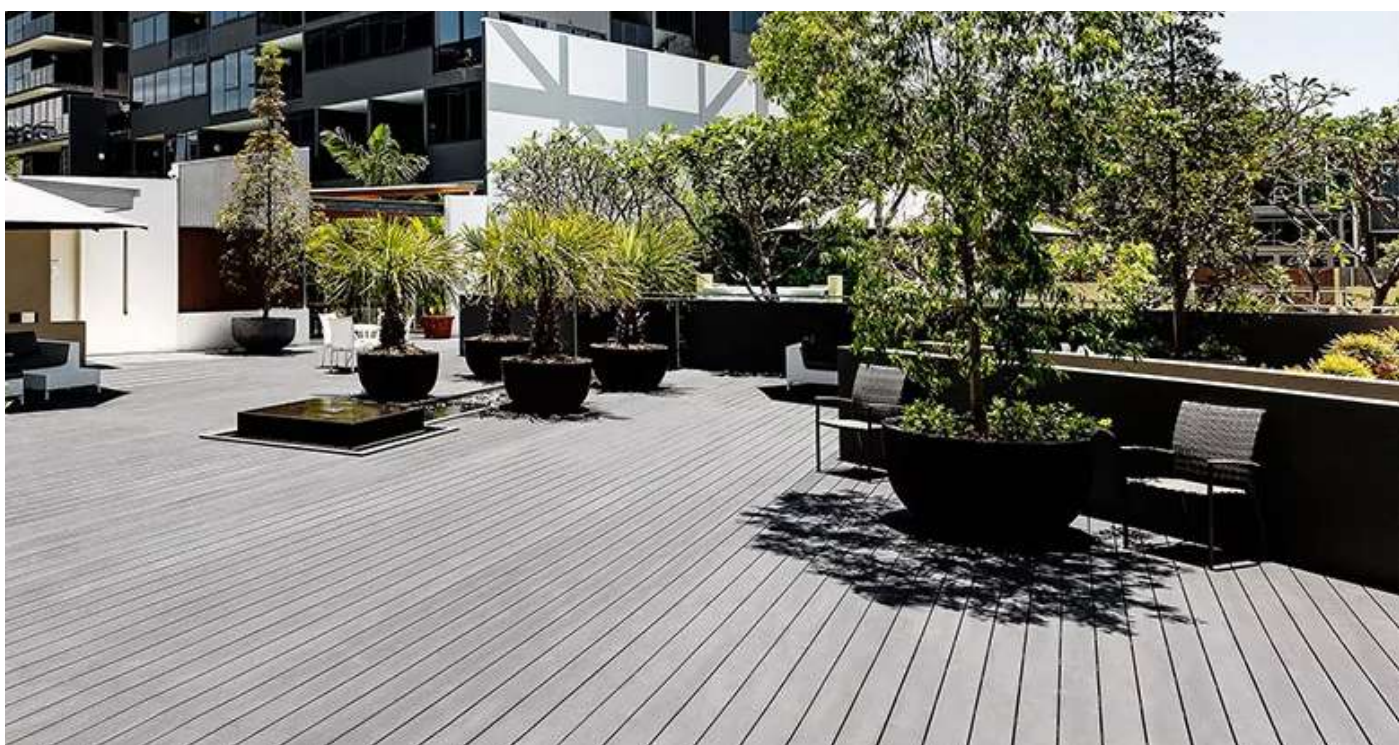

CLÔTURE RÉSIDENTIELLE SUR MURET

Lyon (69)

Palissade en bois composite UltraProtect® teinte sable installée sur un muret en béton grâce à une pose sur platines.

SUPERFICIE :
Clôture 250 ml

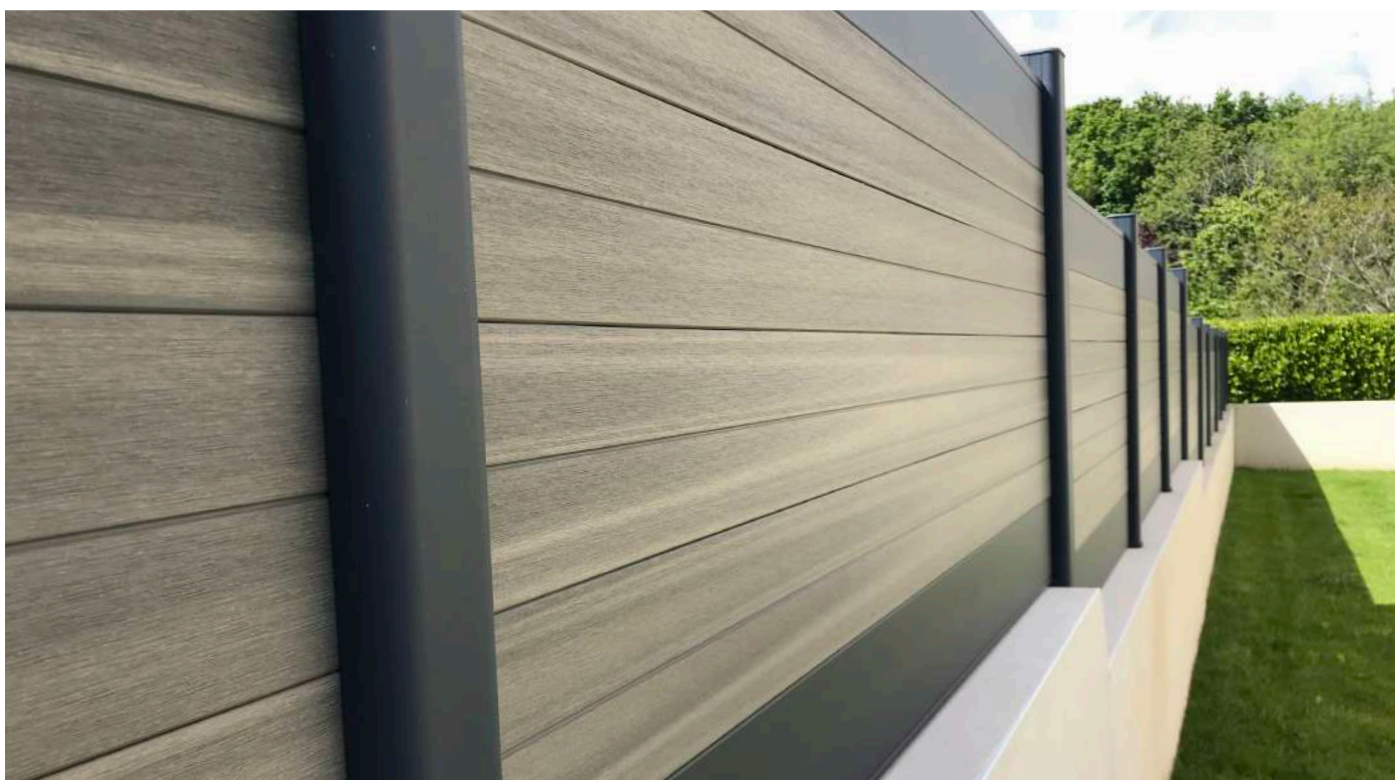

TERRASSE RÉSIDENTIELLE SUSPENDUE

Vannes (56)

Terrasse en bois composite UltraProtect® teinte béton pour un espace suspendu.

SUPERFICIE :
Terrasse 100 m²



PLAGE DE PISCINE ET FAÇADE D'HÔTEL

Ajaccio (20)

Plage de piscine en composite UltraProtect®
teinte sable et bardage NEO XL teinte teck.

SUPERFICIE :

Terrasse 150 m²

Bardage 110 m²

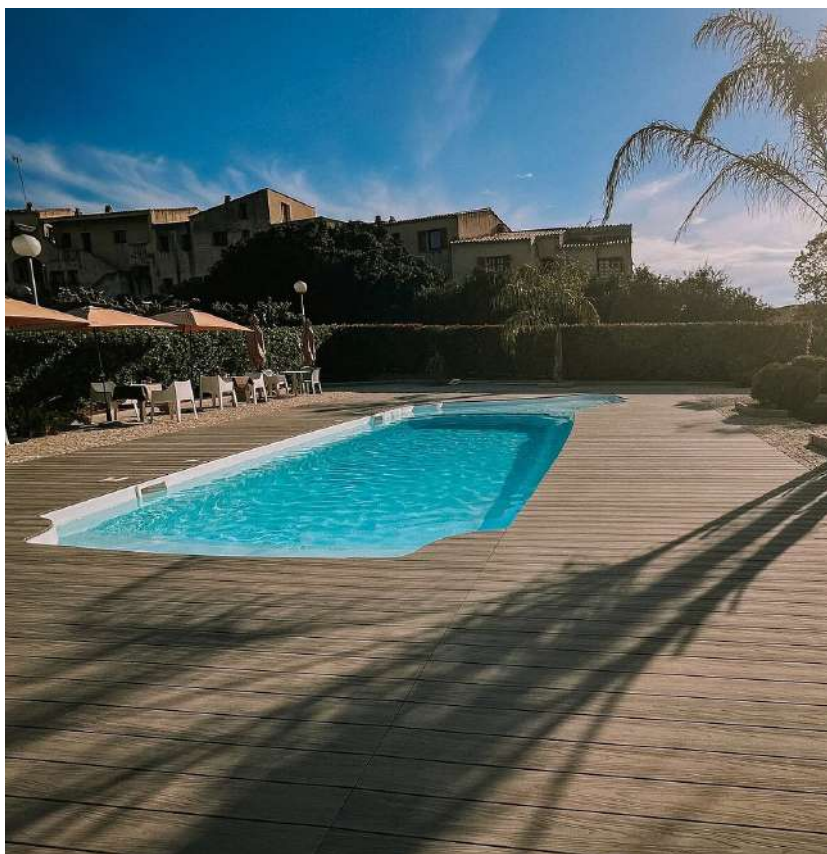

SIEGE SOCIAL CEGID

Boulogne Billancourt (92)

Revêtement de sol en bois composite UltraProtect®
teinte teck pour espace restauration.

SUPERFICIE :
Terrasse 260 m²



ESPACE EXTÉRIEUR ENTREPRISE

Bordeaux (33)

Terrasse en bois composite UltraProtect® teinte béton pour un espace extérieur résistant à la finition bois ultra réaliste.

SUPERFICIE :
Terrasse 150 m²



TERRASSE RÉSIDENTIELLE

Corrèze (19)

Terrasse en bois composite UltraProtect® teinte ipé pour un espace extérieur esthétique.

SUPERFICIE :
Terrasse 110 m²



CLÔTURE EN ESCALIER

Chambéry (73)

Clôture de jardin en bois composite teinte teck.
Installation en escalier sur terrain en pente.

SUPERFICIE :

Clôture 100 ml

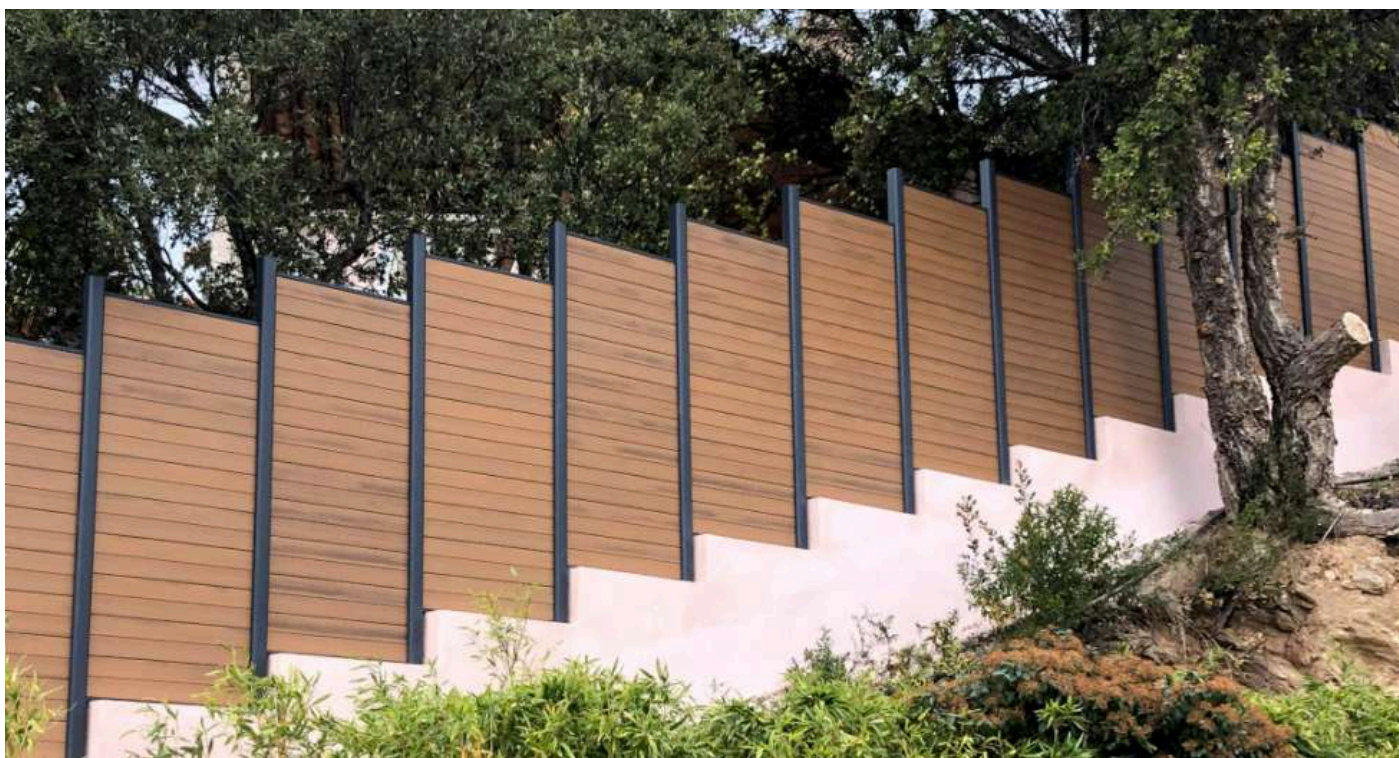

TINYHOUSE MOBILE

Paris (95)

Revêtement de façade pour tiny house mobile en Claire-voie UltraProtect® **NEO XS** teinte sable et teck.

SUPERFICIE :

Bardage 150 m²



neowood PRO

MAISON D'HÔTES

Montchanin (71)

Revêtement en bois composite **RESIST+** teinte teck pour une terrasse en montagne.

SUPERFICIE :
Terrasse 100 m²

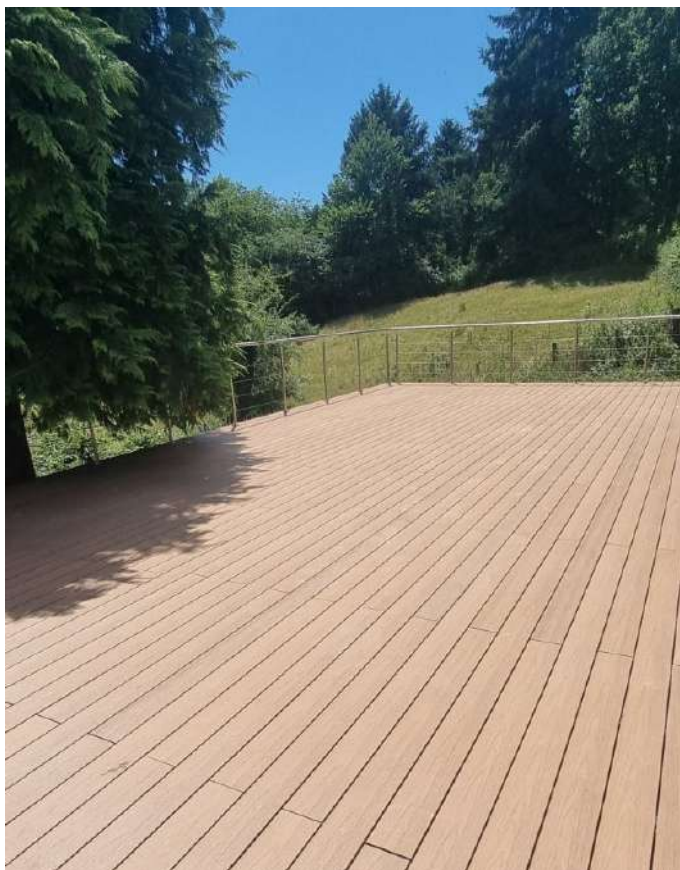

COMPLEXE SPORTIF

Nantes (44)

Terrasse en composite **RESIST+** teinte teck pour une sortie de terrain de football.

SUPERFICIE :

Terrasse 150 m²

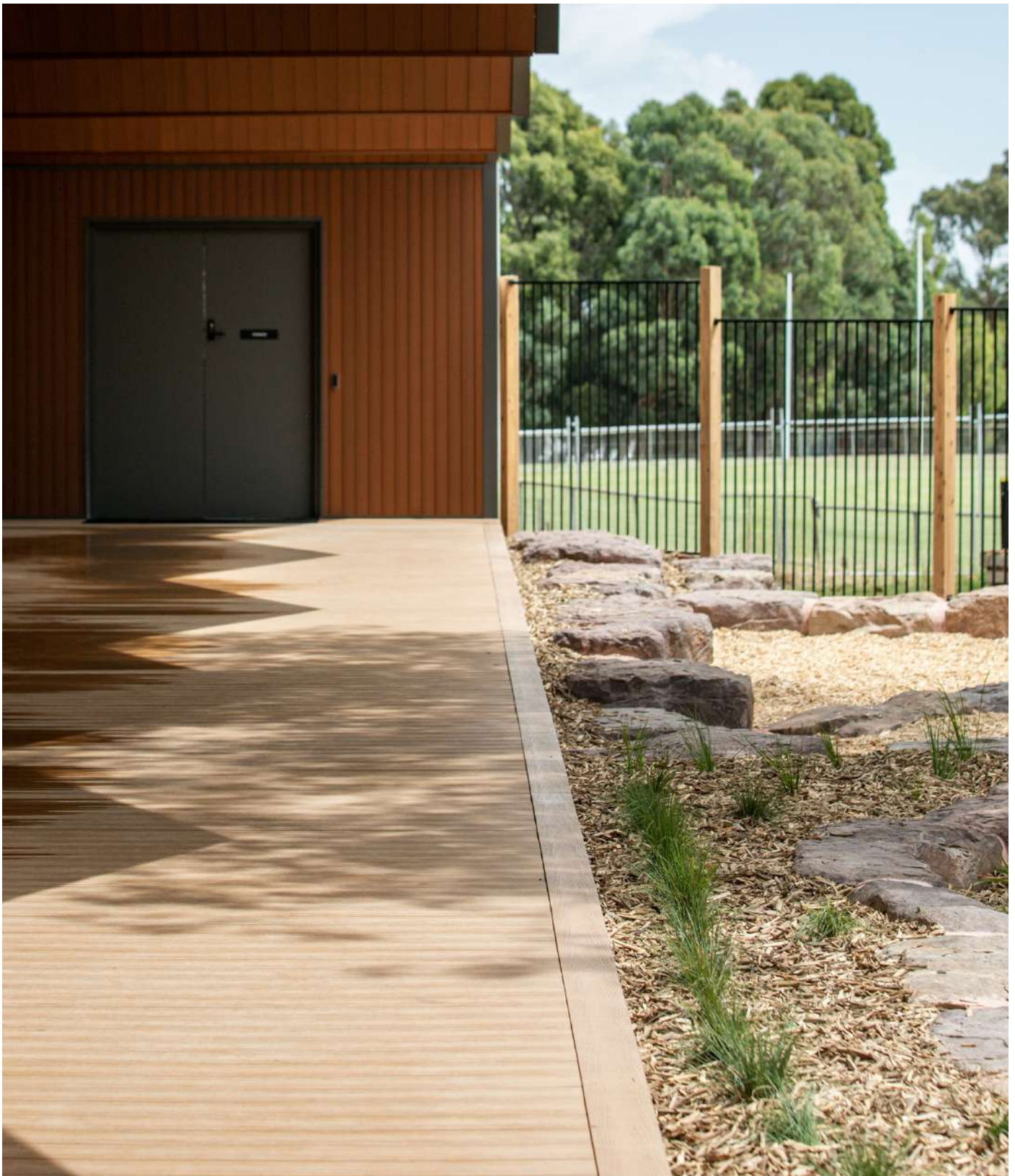

TERRASSE PUBLIQUE

Paris (78)

Espace extérieur en bois composite UltraProtect®
teinte teck, finition lisse.

SUPERFICIE :

Terrasse 210 m²

Bardage 100 m²



ESPACE SPA EXTÉRIEUR

Saint-Tropez (83)

Terrasse en bois composite UltraProtect® teinte sable et spa encastré.

SUPERFICIE :

Terrasse 110 m²



CENTRE NAUTIQUE PUBLIC

Vienne (38)

Terrasse en bois composite **RESIST+** teinte sable autour d'une piscine olympique.

SUPERFICIE :

Terrasse 310 m²

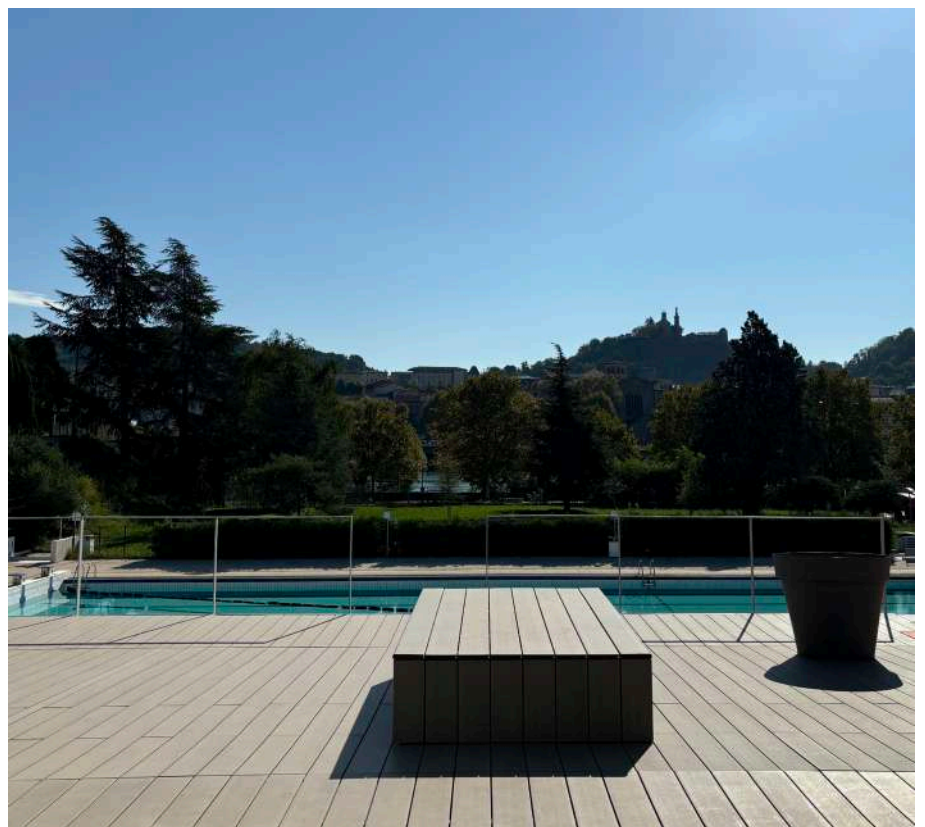
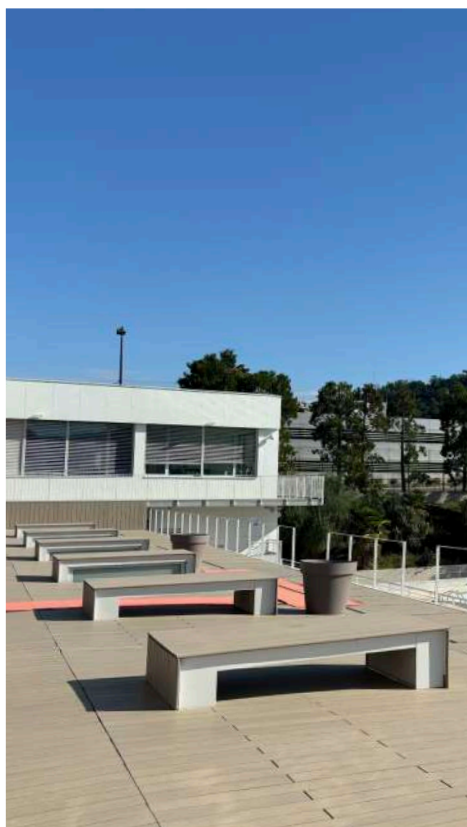

CRÈCHE PUBLIQUE

Lille (59)

Terrasse en bois composite UltraProtect® teinte teck pour une crèche publique.

SUPERFICIE :

Terrasse 50 m²

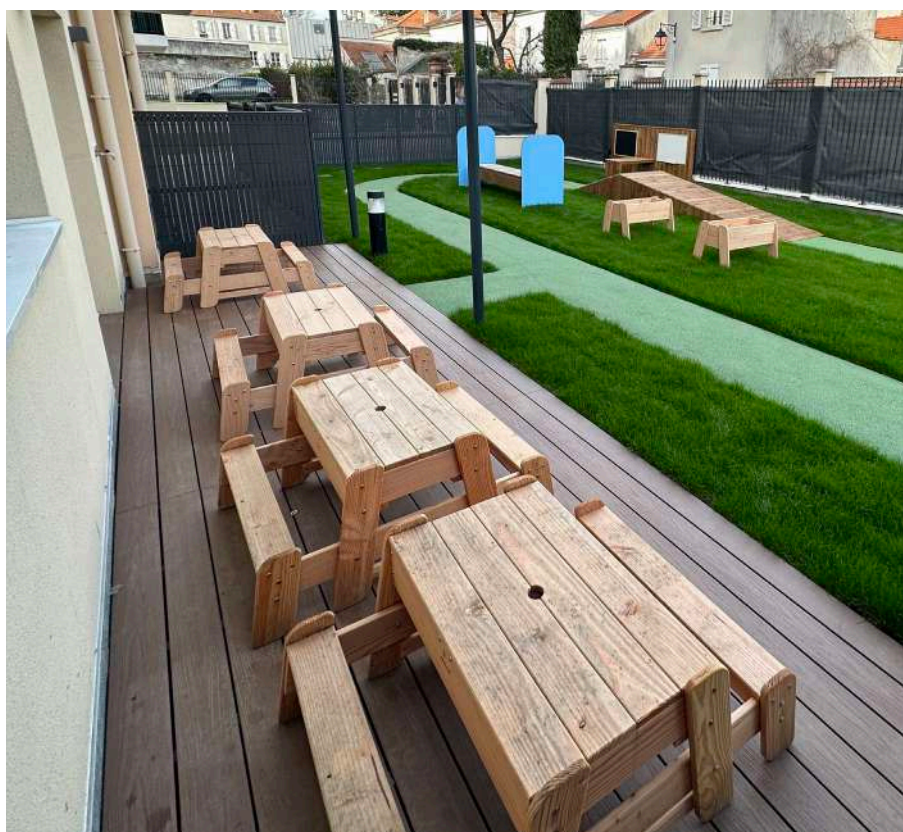
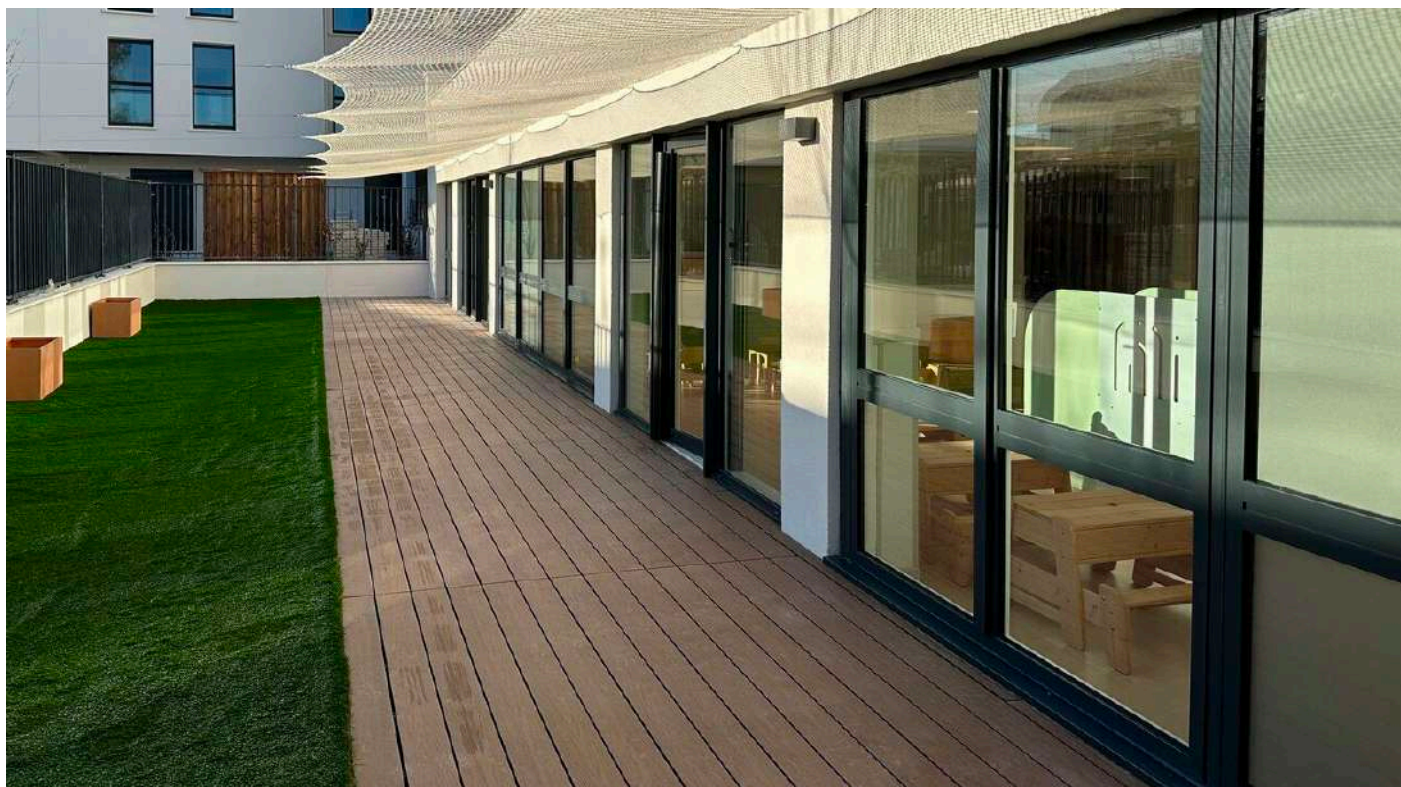

A modern building facade featuring vertical slats on the left and large glass windows on the right. The slats are dark and create a rhythmic pattern. The glass reflects the sky and surrounding greenery. The overall aesthetic is clean and architectural.

nw PRO

contactpro@neowood.fr
09 72 47 59 00